

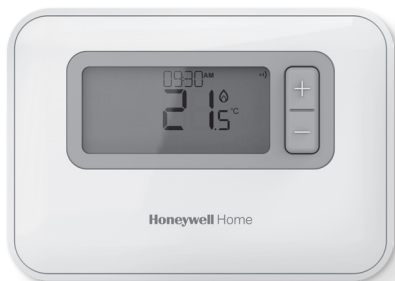

Programovatelný termostat T3, T3R

CS Uživatelská příručka



T3

Programovatelný termostat



T3R

Bezdrátový programovatelný termostat

Obsah

1. Rozhraní termostatu.....	3
Přehled obrazovek a tlačítek.....	3
Ikony stavu	4
Ikony menu a navigace.....	4
Navigace v menu	4
2. Menu.....	5
Rozvrh vytápění	5
Úprava rozvrhu	5
Zkopírování rozvrhu.....	7
Odstranění časového úseku	7
Nastavení (datum a čas).....	8
3. Režimy zařízení.....	11
Automatický provoz (AUTO).....	11
Dočasná změna	11
Změna trvající jednu hodinu	11
Manuální provoz (MAN).....	12
Trvalá změna.....	12
Pohotovostní režim (s ochranou proti mrazu).....	13
4. Zámek klávesnice.....	14
5. Optimalizace.....	15
6. Výměna baterií (pouze modely T3 a T3R).....	16
7. Stožan na stůl a držák na zeď (pouze model T3R)	17
8. Bezdrátová přijímací jednotka (pouze model T3R)	19
9. Řešení problémů.....	20

1 Rozhraní termostatu

Přehled obrazovky a tlačítek

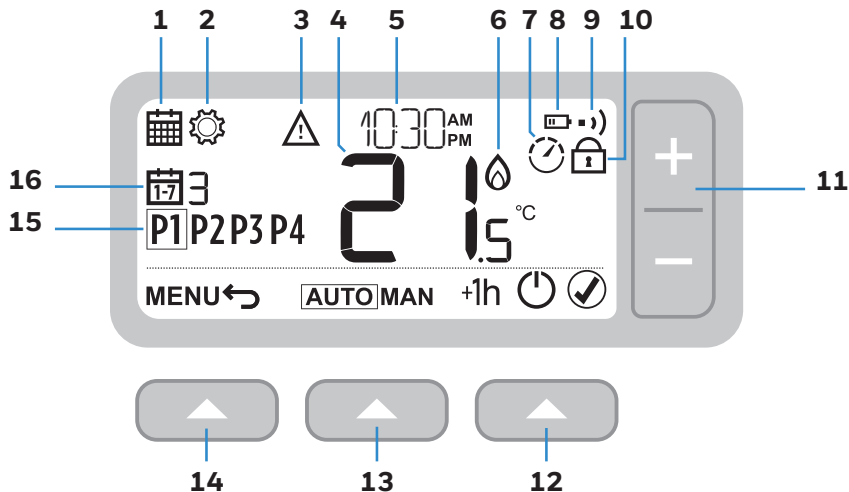







- 1 Menu Programování
- 2 Menu Nastavení
- 3 Upozornění
- 4 Teplota v místnosti
- 5 Aktuální čas
- 6 Požadavek na vytápění





- 7 Optimalizace
- 8 Nizký stav baterie
- 9 Bezdrátový signál
- 10 Uzamknutá klávesnice
- 11 Nastavení teploty

- 12 Pravé tlačítko
- 13 Prostřední tlačítko
- 14 Levé tlačítko
- 15 Časový úsek rozvrhu
- 16 Den







Ikony stavu

-  **Změna teploty je aktivní:** Zobrazuje se, pokud byla naprogramovaná teplota ručně změněna.
-  **Nízký stav baterie:** Úroveň nabití dosáhla přibližně 10 % (viz část Výměna baterií na straně 16).
-  **Požadavek na vytápění:** Pokojová teplota je nižší, než je nastaveno – to znamená, že je požadováno vytápění (může se aktivovat kotel).
-  **Optimalizace je aktivní:** Zobrazuje se pouze v případě, že byla optimalizace povolena v nastaveních instalačního technika.
-  **Změna trvajíc jednu hodinu je aktivní:** Dočasná změna byla nastavena na dobu jedné hodiny.
-  **Bezdrátový signál:** Termostat (pouze model T3R) je připojen k přijímací jednotce.

Ikony menu a navigace

- MENU** Možnosti a nastavení termostatu:
 Rozvrh vytápění
 Nastavení (datum a čas)
-  **Zpět:** Návrat na předchozí obrazovku / do předchozího menu.
-  **Potvrdit:** Potvrzení změny nebo výběru.
-  **Pohotovost:** Zapnutí nebo vypnutí vytápění.

Navigace v menu

- Stisknutím tlačítka **MENU**  přejdete do hlavního menu.
- Pomocí tlačítek **+** a **–** můžete vybrat položku menu – vybraná položka začne blikat.
- Stisknutím tlačítka   potvrdíte výběr.
- Pomocí tlačítek **+** a **–** můžete upravit nastavení a poté stisknutím tlačítka   uložit změnu a přejít k dalšímu výběru nebo se stisknutím tlačítka   vrátit k předchozímu výběru.

2 Menu

📅 Rozvrh vytápění



Termostat je dodáván s následujícím výchozím rozvrhem.
Provedením následujících kroků můžete rozvrh vytápění upravit.

		P1	P2	P3	P4
Dny 1 až 7 (po až pá)	🕒	6:30	8:00	18:00	22:30
	🌡️	21 °C	16 °C	21 °C	16 °C

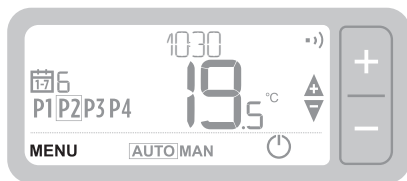

Úprava rozvrhu

- 1 Stisknutím tlačítka **MENU** ➡ přejděte do hlavního menu.
- 2 Pomocí tlačítek **+** a **-** vyberte menu rozvrhu 📅 a poté stiskněte tlačítko **✓** ➡

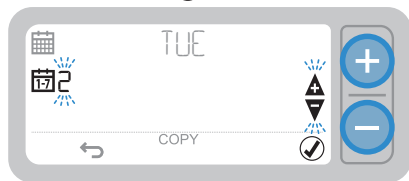

- 3 Pomocí tlačítek + a – vyberte den, který chcete upravit, a poté stiskněte tlačítko  



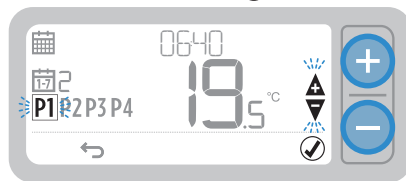

- 4 Pomocí tlačítek + a – vyberte časový úsek, který chcete upravit, a poté stiskněte tlačítko  

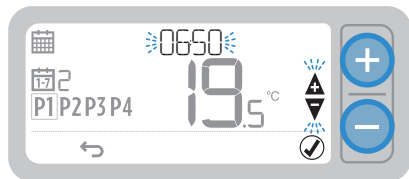

- 5 Pomocí tlačítek + a – upravte **čas** a poté stiskněte tlačítko  



- 6 Pomocí tlačítek + a – upravte **teplotu** a poté stiskněte tlačítko  

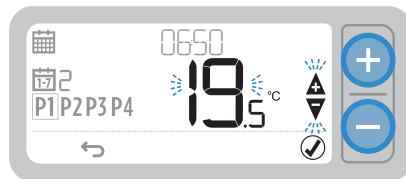

- 7 Opakováním těchto kroků provedte úpravy zbývajících časových úseků a dnů. Můžete také stisknutím tlačítka   uložit změny a vrátit se na domovskou obrazovku.

Zkopírování rozvrhu

- 1 Pomocí tlačítek + a – zvolte den, **ze** kterého chcete rozvrh zkopírovat, a poté stiskněte tlačítko COPY (KOPIROVAT)

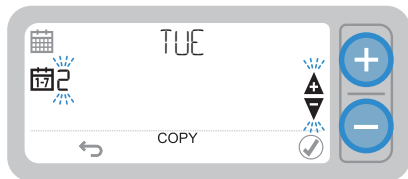

- 2 Pomocí tlačítek + a – zvolte den, **do** kterého chcete rozvrh zkopírovat, a poté stiskněte tlačítko .

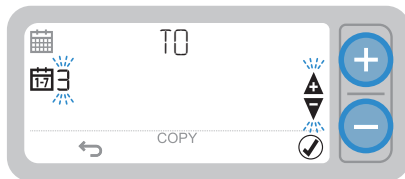

Odstranění časového úseku

- 1 Přejděte na požadovaný den a zvolte časový úsek, který chcete odstranit.
- 2 Stiskněte tlačítko , podržte je stisknuté po dobu 3 sekund a poté stiskněte tlačítko .

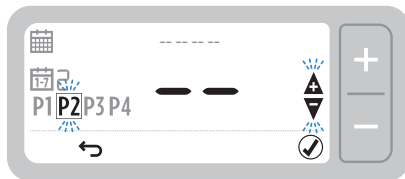
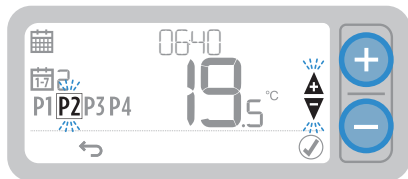



3 sekundy

- 3 Opakováním kroků 1 a 2 můžete časový úsek znovu povolit.

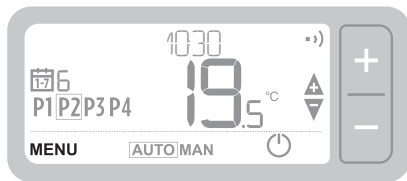

Nastavení (datum a čas)

- 1 Stisknutím tlačítka **MENU**  přejděte do hlavního menu.

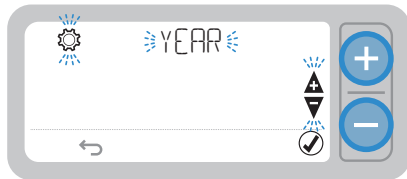

- 3 Stisknutím tlačítka   vyberte položku YEAR (ROK), případně stisknutím tlačítka + přejděte k položce MONTH (MĚSÍC)



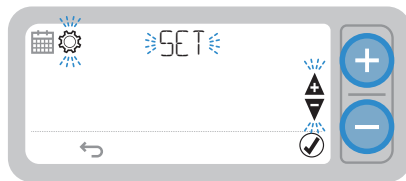

- 2 Pomocí tlačítek + a - vyberte menu nastavení  SET a poté stiskněte tlačítko  .





- 4 Pomocí tlačítek + a - upravte rok a poté stiskněte tlačítko  .

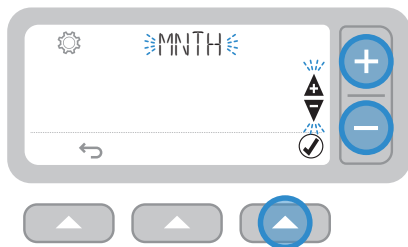

- 5 Stisknutím tlačítka   vyberte položku MONTH (MĚSÍC), případně stisknutím tlačítka + přejděte k položce DAY (DEN)



- 7 Stisknutím tlačítka   vyberte položku DAY (DEN), případně stisknutím tlačítka + přejděte k položce HOUR (HODINA)

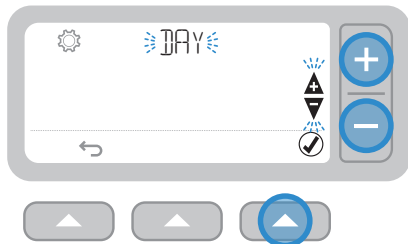

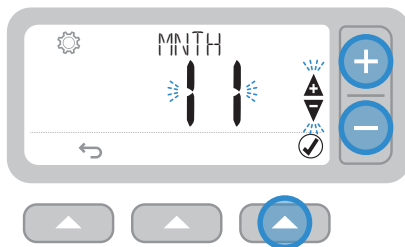

- 6 Pomocí tlačítek + a - upravte měsíc a poté stiskněte tlačítko  



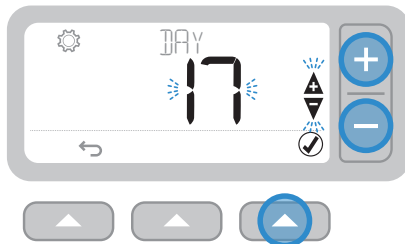

- 8 Pomocí tlačítek + a - upravte den a poté stiskněte tlačítko  



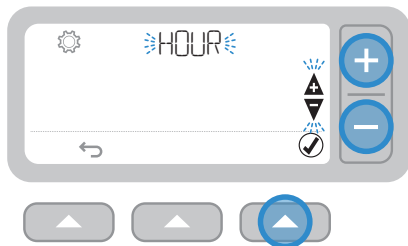



- 9** Stisknutím tlačítka   vyberte položku HOUR (HODINA), případně stisknutím tlačítka + přejděte k položce MINUTE (MINUTA)

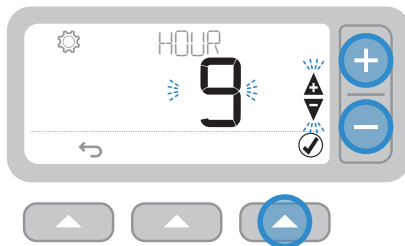



- 10** Pomocí tlačítek + a – upravte hodinu a poté stiskněte tlačítko  



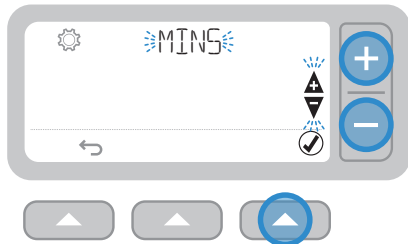

- 11** Stisknutím tlačítka   vyberte položku MINUTE (MINUTA) a poté stiskněte tlačítko  

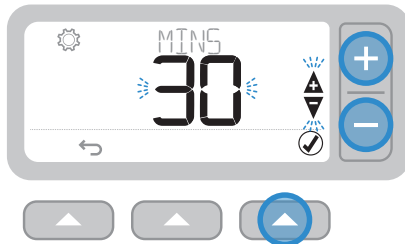

- 12** Pomocí tlačítek + a – upravte minutu a poté stiskněte tlačítko  



- 13** Stisknutím tlačítka   opusťte menu nastavení a vraťte se na domovskou obrazovku.

3 Režimy zařízení

AUTO Automatický provoz

Při normálním používání se termostat bude řídit naprogramovaným rozvrhem – indikuje to ikona **AUTO**.

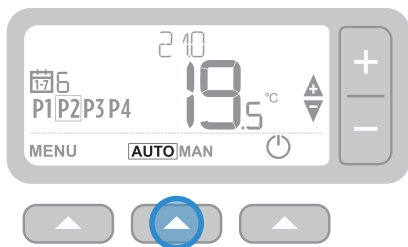

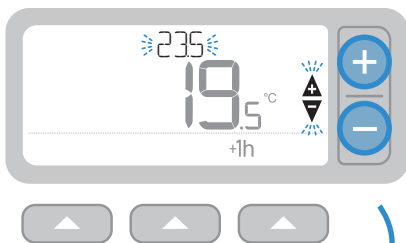

Dočasná změna

Stisknutím + nebo – nastavte novou požadovanou teplotu. Naprogramovaný rozvrh se obnoví při příští naprogramované nastavené hodnotě.



Změna trvající jednu hodinu

Stiskněte +lh  pro změnu trvající jednu hodinu. Stisknutím +lh  znovu provedete zrušení.

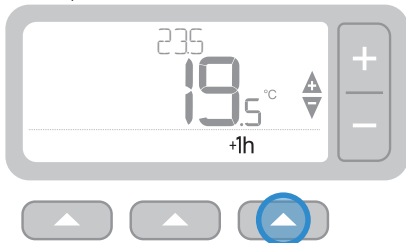

MAN Manuální provoz

Nastavená teplota se trvale udržuje – indikuje to ikona **MAN**.

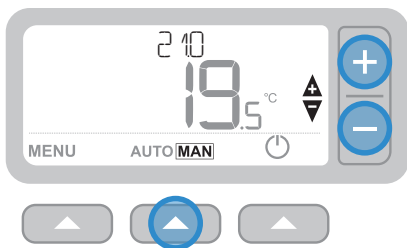

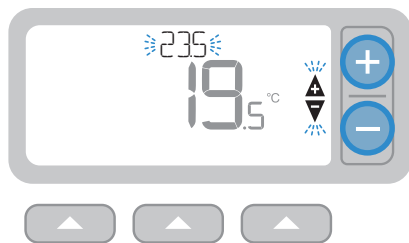

Trvalá změna

Pomocí tlačítek + nebo – upravte nastavenou teplotu. Tato teplota bude nastavená až do další manuální změny.



Pohotovostní režim (s ochranou proti mrazu)

Ušetřete energii vypnutím topení, pokud není zapotřebí, například během teplejších letních měsíců nebo když jsou po delší dobu otevřené dveře a okna. Pokud teplota klesne na 5 °C, topení se zapne, aby nedošlo k zamrznutí topných trubek.

- 1 Stisknutím tlačítka  můžete topení vypnout. Na displeji se zobrazí indikátor OFF (VYPNUTO)
- 2 Opětovným stisknutím tlačítka  můžete topení zapnout. Na displeji se zobrazí indikátor **AUTO** nebo **MAN**

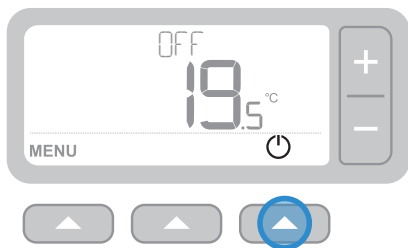

4 Zámek klávesnice

Zámek

Stiskněte levé a pravé tlačítko současně a držte je stisknuté 5 sekund. Na displeji se zobrazí ikona  a (v závislosti na nastavení instalačního technika) budou funkce klávesnice termostatu omezené nebo nebudou vůbec k dispozici.

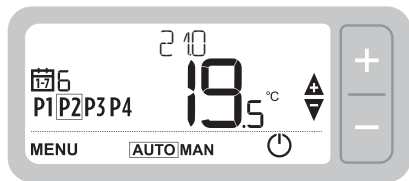

5 sekund

Odemčení

Když je klávesnice zamknutá (indikuje to ikona ): Současným stisknutím levého a pravého tlačítka po dobu 5 sekund obnovíte úplnou funkčnost klávesnice termostatu.

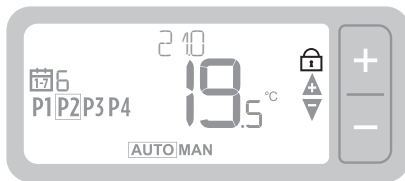

5 sekund

5 Optimalizace





Optimalizace

Termostat je vybavený optimalizačními funkcemi, které mají za cíl šetřit energii, a přitom zachovávat dostatečné úrovně komfortu. Na termostatu se během časového úseku optimalizace (v případě nastavení) zobrazuje symbol . Standardně je optimalizace vypnuta. Pokyny k její aktivaci najdete v instalační příručce.

- **Optimum Start** (Optimální zapnutí): Systém zjistí, jak dlouho vašemu domovu trvá dosažení nastavené teploty, a bude topení zapínat s mírným předstihem, aby se této teploty v naprogramovaném čase dosáhlo.
- **Delayed Start** (Opožděné zapnutí): Systém šetří energii mírným opožděním začátku topení v závislosti na rozdílu mezi nastavenou teplotou a teplotou v místnosti. Čím jsou si tyto teploty blíží, tím více se zapnutí odloží.
- **Optimum Stop** (Optimální vypnutí): Systém šetří energii vypnutím s mírným předstihem před naprogramovaným časem. Pokud váš domov dosahuje určené teploty, nezaznamenáte žádný vliv na teplotu, ale rozdíl by se měl příznivě projevit na účtu za topivo.

6 Výměna baterií (pouze modely T3 a T3R)

Termostat je napájen dvěma bateriemi AA, ačkoli ikona baterie se při běžném používání na displeji nezobrazuje. Ikona baterie se zobrazí jen v případě, když je napájení nedostatečné.

- Symbol  se zobrazí, když úroveň nabití baterií dosáhne přibližně 10 % – měli byste se připravit na jejich brzkou výměnu.
- Když nabití baterií klesne na kriticky nízkou úroveň, symbol  +  začne blikat – měli byste baterie **okamžitě vyměnit**, aby nedošlo k výpadku topného systému.
- Baterie vyměňujte vždy jen za 2 nové **alkalické baterie LR6 AA s napětím 1,5 V** – v závislosti na používání termostatu by měly vydržet přibližně 2 roky.

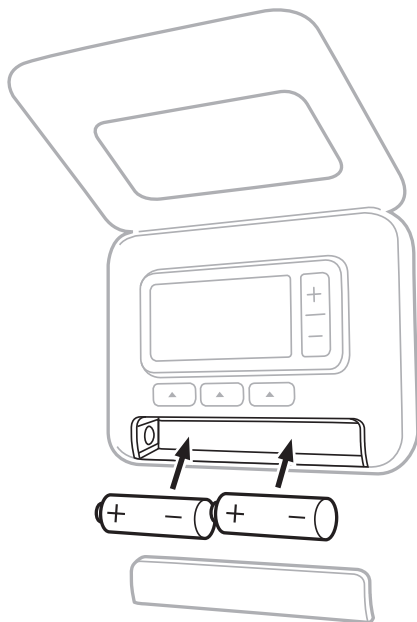

Prosíme, pomozte chránit životní prostředí recyklací starých baterií v souladu s místními předpisy.

7 Stojan na stůl a držák na zed'
(pouze model T3R)

Stojan na stůl

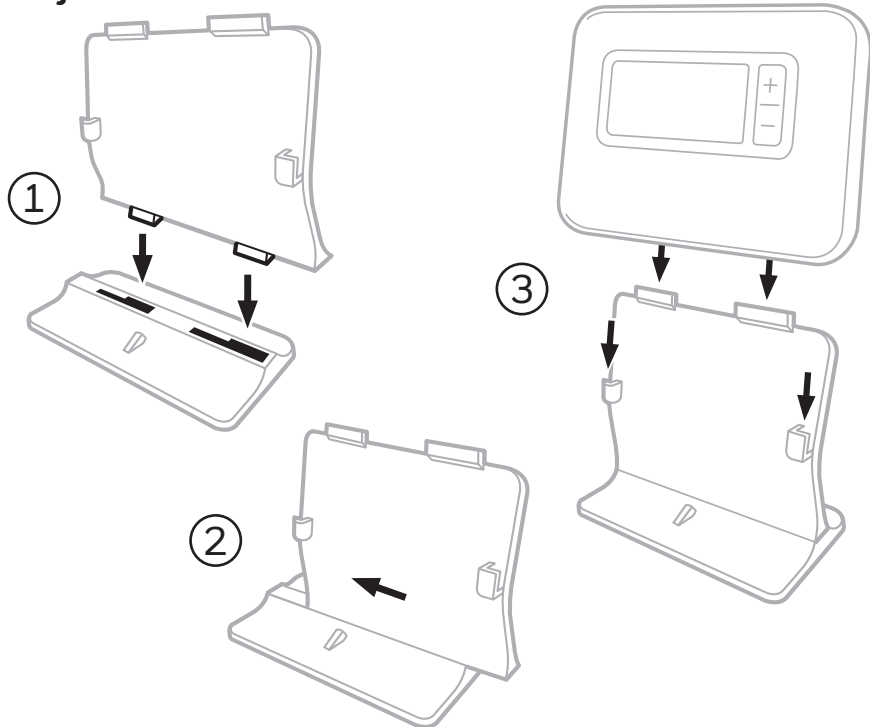

Držák na zed'

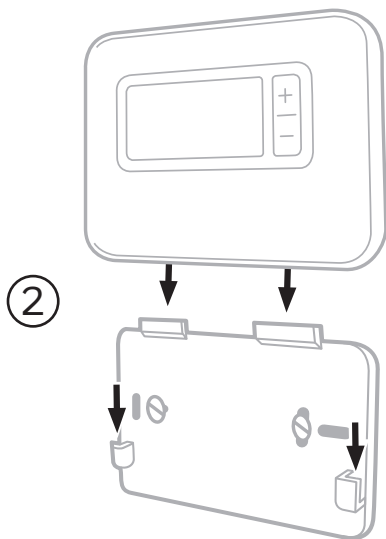
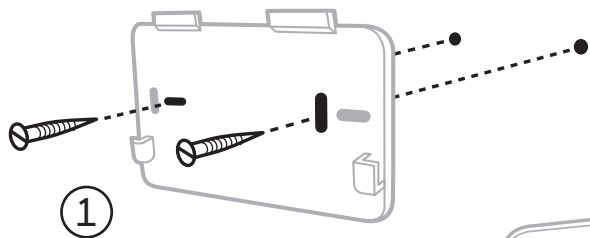

8 Bezdrátová přijímací jednotka (pouze model T3R)

Termostat T3R komunikuje bezdrátově s přijímací jednotkou, která je zapojena do kotle. Pokud termostat ztratí bezdrátové spojení nebo se poškodí, může se kotel zapnout nebo vypnout ručně tlačítkem na přijímací jednotce.

- Pokud je kvalita bezdrátového signálu dobrá, zobrazuje se na termostatu symbol (••) – indikátor LED přijímací jednotky (••) svítí ZELENĚ.
- V případě ztráty bezdrátového signálu na termostatu bliká symbol (Δ + ••) – indikátor LED přijímací jednotky (••) bliká ČERVENĚ.
- Pokud dojde ke ztrátě komunikace, přesuňte termostat na jiné místo a pokuste se komunikaci obnovit.

Pokud chcete ručně změnit ovládání kotle s použitím přijímací jednotky, postupujte takto:

1. Stiskněte tlačítko **jednou**, abyste kotel zapnuli nebo vypnuli. Indikátor LED tlačítka by měl:
 - Svítit ZELENĚ, pokud je kotel zapnutý.
 - Být zhasnutý, pokud je kotel vypnutý.

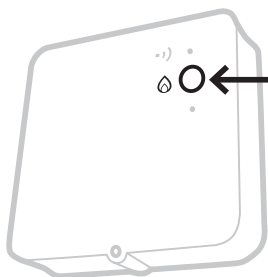









Stiskněte tlačítko **jednou**, abyste kotel zapnuli nebo vypnuli (mezi každým stisknutím tlačítka ponechte minimálně 3 sekundy).



Nemačkejte resetovací tlačítko ve šterbině, protože by se vymazaly údaje pro připojení přijímací jednotky a přerušil by se provoz topného systému.

9 Řešení problémů

Pokud máte s termostatem potíže, vyzkoušejte tyto návrhy.
Většina problémů může být opravena rychle a snadno.

Všechny modely	
Obrazovka je prázdná	Vyměňte baterie (pouze modely T3 a T3R). Kontaktujte instalačního technika.
Na termostatu se zobrazuje symbol 	Úroveň nabití baterií je nižší než 10 % a brzy je bude potřeba vyměnit.
Na termostatu se zobrazují symboly  + 	Úroveň nabití baterií je kriticky nízká a je třeba je okamžitě vyměnit – viz „Výměna baterií“.
Na termostatu se zobrazuje symbol  , ale kotel se nezapne.	Kotel se zapíná a vypíná podle toho, jak reguluje teplotu, a někdy se po vypnutí kotle zobrazí ikona  . Pokud se kotel po dlouhou dobu nezapne, obraťte se na instalačního technika.
Topný systém nereaguje na úpravy teploty.	Ujistěte se, že nastavená teplota je vyšší než skutečná pokojová teplota. Zkontrolujte, zda je topný systém zapnutý. Zkontrolujte, že je přijímací jednotka napájena a že má termostat bezdrátový signál (pouze T3R).
Na termostatu se zobrazují symboly  +  - 	Teplotní čidlo termostatu je vadné, obraťte se na instalačního technika, aby ho opravil nebo vyměnil.

Pouze termostat T3R (bezdrátový) a přijímací jednotka	
Na termostatu blikají symboly △ + ●) a indikátor LED přijímací jednotky ●) bliká ČERVENĚ.	Ztráta bezdrátového signálu: Přesuňte termostat na jiné místo a pokuste se komunikaci obnovit.
Na termostatu blikají symboly △ + ●) a indikátor LED přijímací jednotky ●) nesvítí.	Zkontrolujte, že má přijímací jednotka napájení, stisknutím tlačítka pro zapnutí kotle. Pokud má přijímací jednotka napájení, znamená to, že nejsou uložena žádná data pro bezdrátové připojení: Postupujte podle pokynů v instalační příručce nebo se obraťte na instalačního technika.
Indikátor LED přijímací jednotky ●) bliká ORANŽOVĚ.	Přijímací jednotka pracuje v režimu připojování: Časový limit tohoto režimu vyprší za 3 minuty.



resideo

www.resideo.com

Země původu: Spojené království

©2018 Resideo Technologies, Inc. Všechna práva vyhrazena. Značka Honeywell Home se používá pod licencí společnosti Honeywell International Inc.